

抵抗方式

PJ 型 ジャンクション

外形寸法図

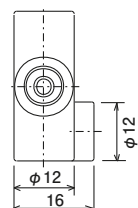
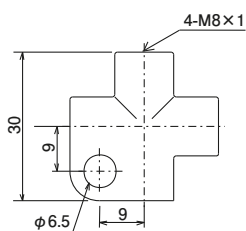
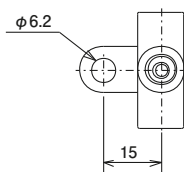
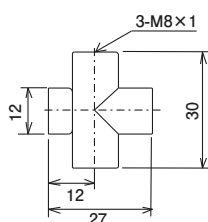
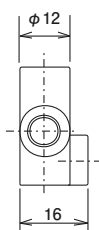
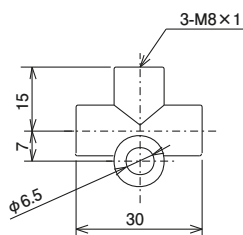
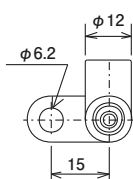
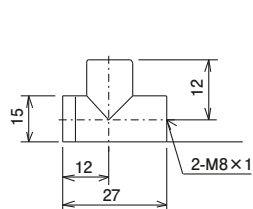
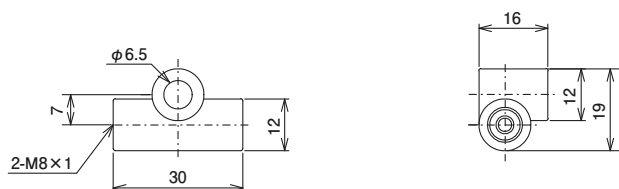

管外径 φ4用

型式	コードNO.	仕様
PJ-2	106421	2方向
●材質：亜鉛ダイキャスト (ZDC)		

型式	コードNO.	仕様
PJ-2F	106424	2方向
●材質：亜鉛ダイキャスト (ZDC)		

型式	コードNO.	仕様
PJ-3	106420	3方向
●材質：亜鉛ダイキャスト (ZDC)		

型式	コードNO.	仕様
PJ-3F	106425	3方向
●材質：亜鉛ダイキャスト (ZDC)		

型式	コードNO.	仕様
PJ-4	106423	4方向
●材質：亜鉛ダイキャスト (ZDC)		

オイル潤滑システム

抵抗方式

PJ 型 ジャンクション

外形寸法図

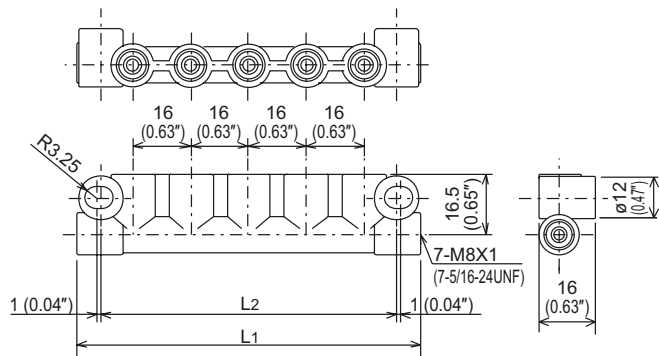

PJ-7S

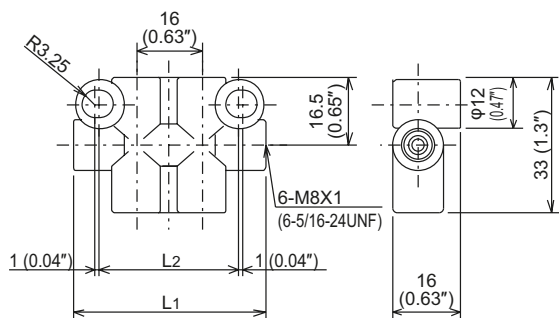
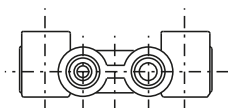

PJ-6D



型式	コード NO.	仕様	サイズ	
			L ₁	L ₂
	M8 × 1	5/16-24 UNF		
PJ-4S	106401	186401	47 (1.85")	34 (1.34")
PJ-5S	106402	186402	63 (2.48")	50 (1.97")
PJ-6S	106403	186403	79 (3.11")	66 (2.60")
PJ-7S	106404	186404	95 (3.74")	82 (3.23")
PJ-8S	106405	186405	111 (4.37")	98 (3.86")
PJ-9S	106406	186406	127 (5.00")	114 (4.49")
PJ-10S	106407	186407	143 (5.63")	130 (5.12")
PJ-12S	106408	186408	175 (6.89")	162 (6.38")

型式	コード NO.	仕様	サイズ	
			L ₁	L ₂
	M8 × 1	5/16-24 UNF		
PJ-6D	106411	186411	47 (1.85")	34 (1.34")
PJ-8D	106412	186412	63 (2.48")	50 (1.97")
PJ-10D	106413	186413	79 (3.11")	66 (2.60")

型式	コード NO.	仕様	サイズ	
			L ₁	L ₂
PJ-12D	106414	ダブル型 10 口用	82 (3.23")	94 (3.70")
PJ-14D	106415	ダブル型 12 口用	98 (3.86")	110 (4.33")
PJ-16D	106416	ダブル型 14 口用	114 (4.49")	126 (4.96")